

Produktinformation

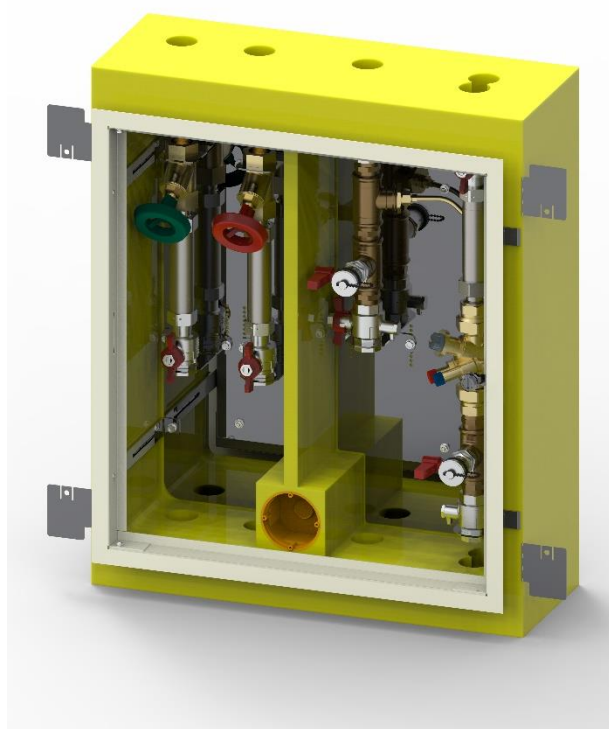

Modul: M0914

Matchcode:
UEGSTSAN-HZ/KörperSCH/Entl



Produktbeschreibung

Boxsystem:

- Unibox-Figur: M0914
- Sanitär Absperrung und Zählerpassstücke Kalt- und Warmwasser
- Heizung Absperrung und Passstücke Vorlauf Rücklauf
- Ausführung: 4 – Standard Schaumkörper
- Boxstärke: 180mm
- Boxgröße: 500 x 600 x 180
- Rohrtyp Kaltwasser: Innengewindeanschluss 3/4"
- Rohrtyp Warmwasser: Innengewindeanschluss 3/4"
- Rohrtyp Heizung: Innengewindeanschluss 3/4"

Einbauteile Sanitär:

- Warmwasser: Wasserzähler Einbauset
Mondseer Schrägsitzventil Fig. 3514
Passstück 110mm Kunststoff
- Kaltwasser: Wasserzähler Einbauset
Mondseer Schrägsitzventil Fig. 3514
Passstück 110mm Kunststoff

Einbauteile Heizung:

- Vorlauf: Kugelhahn mit Einschraubstutzen
T-Stück mit Kapillar-Anschluss
Kugelhahn mit Entleerung vormontiert 3/4" Anschluss
- Rücklauf: Einbausatz für Wärmemengenzähler
Kugelhahn mit Entleerung vormontiert 3/4" Anschluss
2 x Absperrung Kugelhahn 3/4" mit Fühleranschluss M10
TA Compact-DP Differenzdruckregler vormontiert mit
Überwurfmutter
Art.-Nr. 52164-220 Kapillarrohr M10 Anschluss
vormontiert

Sichtblende:

- klappbar inkl. GKK Blende
- Größe: 500 x 600mm
- Schloss werkzeuglos öffnbar
- Stufenlose Einstellung der Tiefe von 20-80mm
- Tür Weiß RAL 9010 beschichtet
- Be- und Entlüftungsschlitze zur Verhinderung von Stauwärme und Kondensatbildung oben und unten

Beschreibung

- Übergabekasten
- Entleerung
- Zähler Absperrung

Abmessungen (BxHxT)

500 x 600 x 180mm

Maß und technische Änderungen vorbehalten. Für die Richtigkeit der Angaben, die sich auf Fremdprodukte beziehen, übernehmen wir keine Gewähr. Alle Rechte vorbehalten. Änderungen, Nachdrucke und fotomechanische Wiedergabe, auch auszugsweise, bedürfen der ausdrücklichen Genehmigung der Firma MHS Montagesysteme für Heizung und Sanitär, A-8510 Stainz.

Version: V2
Stand: Mai 2021

Ansicht ohne Tür

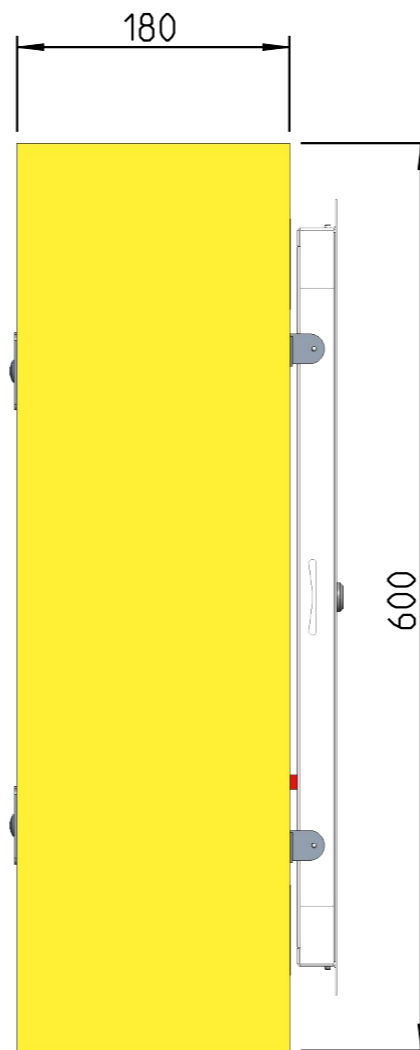
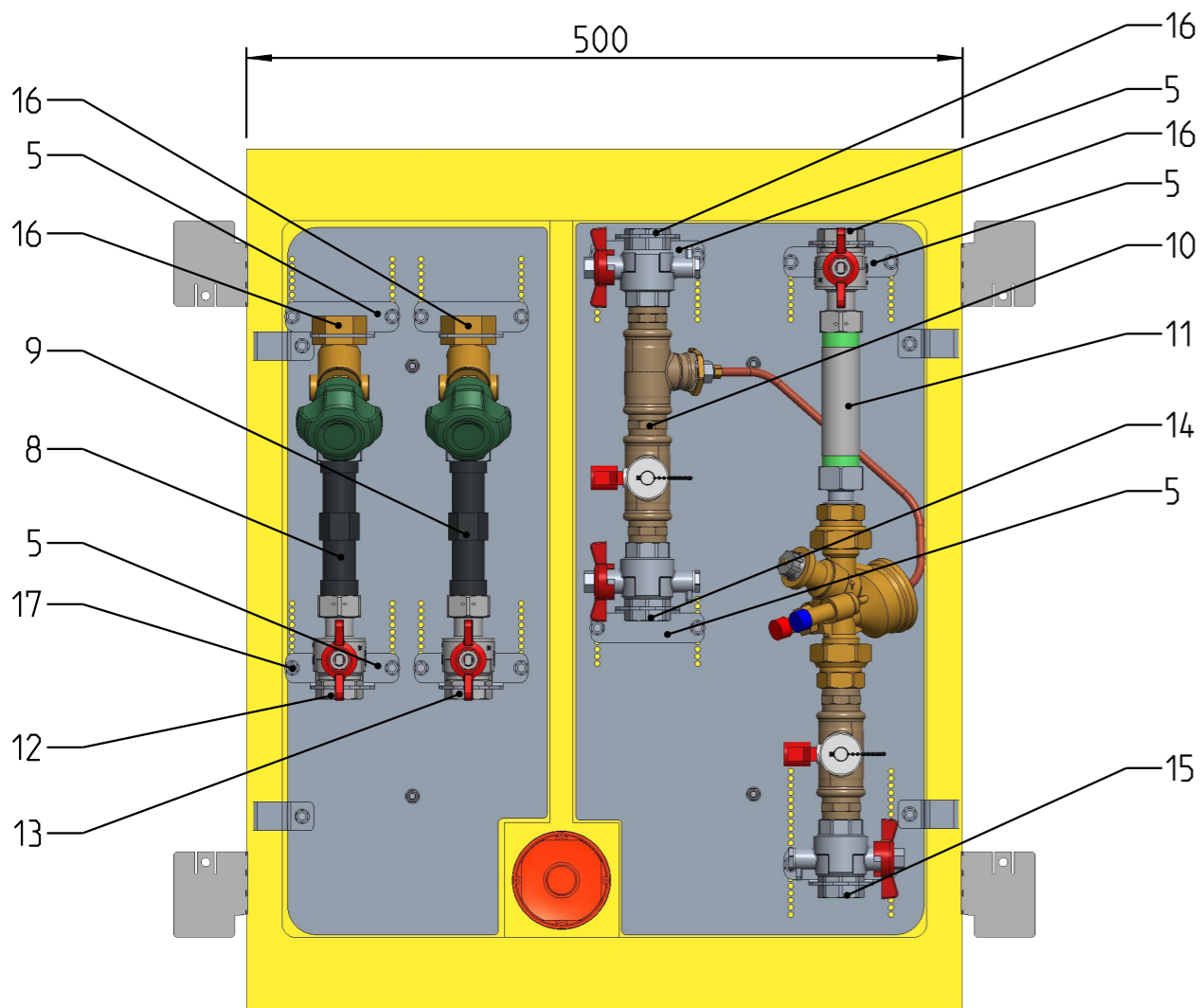

Ansicht ohne Türblatt

1:10

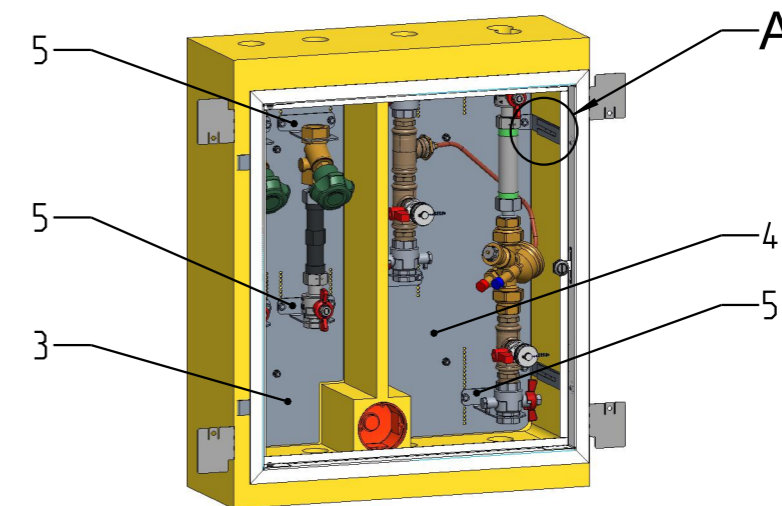

| Pos-Nr. | Benennung | Stk. |
|---------|--|------|
| 1 | Unibox M0914 Schaumkörper mit Befestigungsblechen | 1 |
| 2 | Tür mit Rahmen | 1 |
| 3 | Grundplatte 1 | 1 |
| 4 | Grundplatte 2 | 1 |
| 5 | Halteblech | 8 |
| 6 | Halteblech-Gegenstück | 4 |
| 7 | Halteblech Tür | 4 |
| 8 | Kaltwasserstrang | 1 |
| 9 | Warmwasserstrang | 1 |
| 10 | Strang-Vorlauf | 1 |
| 11 | Strang-Rücklauf | 1 |
| 12 | Kaltwasseranschluss 3/4" | 1 |
| 13 | Warmwasseranschluss 3/4" | 1 |
| 14 | Vorlauf Anschluss 3/4" | 1 |
| 15 | Rücklauf Anschluss 3/4" | 1 |
| 16 | Anschluss 3/4" | 4 |
| 17 | Selbstbohrschraube 4,8x13 DIN 7504K | 24 |
| 18 | Schraubverbindung - Flachrundschraube DIN603_M5x35 - Mutter DIN934_M05 | 4 |

1:10

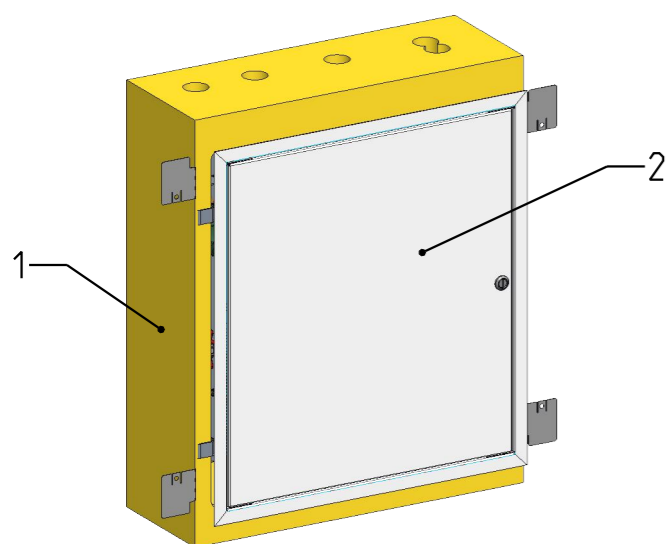

1:10

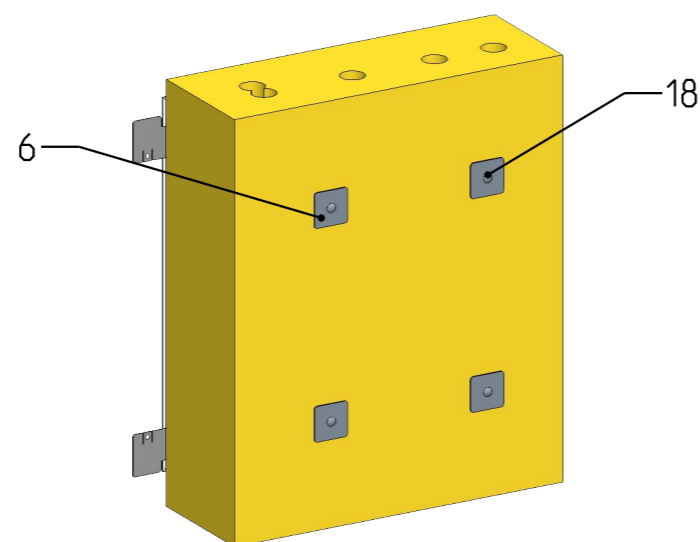

Detail A

1:2

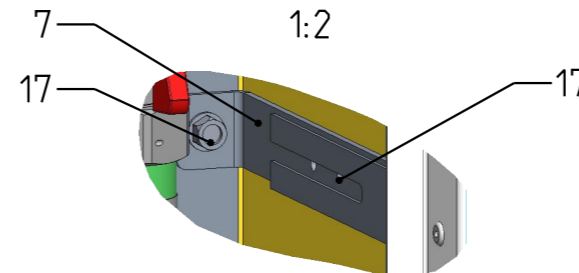

Maß und technische Änderungen vorbehalten. Für die Richtigkeit der Angaben, die sich auf Fremdprodukte beziehen, übernehmen wir keine Gewähr. Alle Rechte vorbehalten. Änderungen, Nachdrucke und fotomechanische Wiedergabe, auch auszugsweise, bedürfen der ausdrücklichen Genehmigung der Firma MHS Montagesysteme für Heizung und Sanitär, A-8510 Stainz.