



GROHE

EMPFEHLT
UNTERPUTZINSTALLATIONEN MIT

MHS TECHNIK

Grohe Waschtisch

Systemübersicht

Werksartikelnummer
Sichtteil Grohe:
19409001



Figur 3084

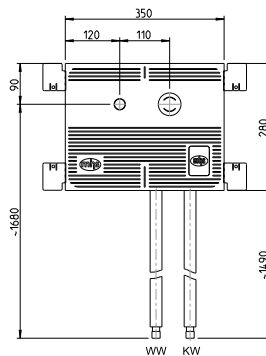
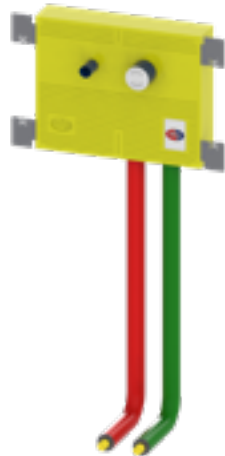

Beschreibung:

Waschtisch Boxtechnik
mit Grohe 23571000
UP-Körper Auslauf links (Abbildung)

Anschlüsse: über UP-Körper

Passende zu Grohe Serien:

Lineare, Essence, Eurodisc
Cosmopolitan, Concetto, Eurostyle
Cosmopolitan, Eurostyle, Eurosmart
Cosmopolitan

Hinweis: Bei den beiden .. wird bei
der Bestellung das entsprechende
Kürzel für den gewünschten
Rohrwerkstoff eingefügt.

Standardverrohrung:

Aluverbundrohr nach Wahl DA 16

Auslauf links: 30841..O160000000

Auslauf rechts: 30841..O170000000

Systemübersicht

Werksartikelnummer
Sichtteil Grohe:
20164003



Figur 3084

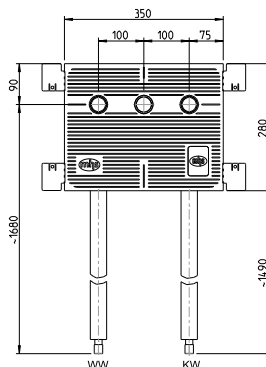
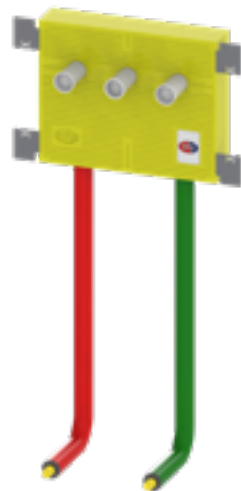

Beschreibung:

Waschtisch Boxtechnik
mit Grohe 29025002
UP-Körper Auslauf mittig

Anschlüsse: über UP-Körper

Passende zu Grohe Serien:

Allure Brilliant, Allure, Atrio,
Grandera

Hinweis: Bei den beiden .. wird bei
der Bestellung das entsprechende
Kürzel für den gewünschten
Rohrwerkstoff eingefügt.

Standardverrohrung:

Aluverbundrohr nach Wahl DA 16

30841..O130000000

Grohe Badewanne

Systemübersicht

Werksartikelnummer
Sichtteil Grohe:
24064001
Weitere Serien von Grohe
verfügbar



Figur 4094

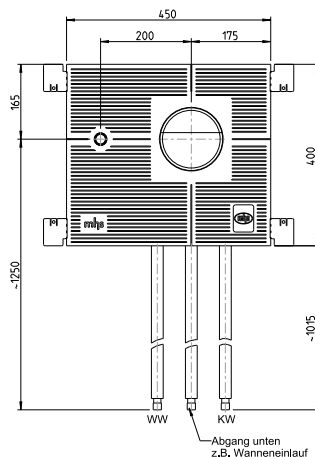
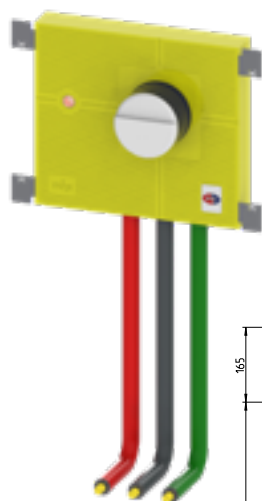

Beschreibung:

Badewannen Boxtechnik mit Grohe 35600
UP-Körper

Anschlüsse:

Brause links zentral
Abgang Wanneneinlauf

Hinweis: Bei den beiden .. wird bei der Bestellung das entsprechende Kürzel für den gewünschten Rohrwerkstoff eingefügt.

Standardverrohrung:

Aluverbundrohr nach Wahl DA 20

40942..O200000000

Systemübersicht

Werksartikelnummer
Sichtteil Grohe:
eckig: 29125000
rund: 29120000



Figur 4114

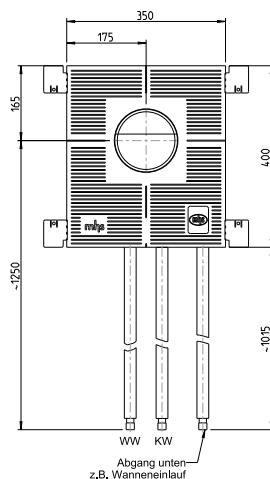

Beschreibung:

Badewannen Boxtechnik mit Grohe 35600
UP-Körper

Anschlüsse:

Handbrause über UP-Körper
Abgang Wanneneinlauf

Hinweis: Bei den beiden .. wird bei der Bestellung das entsprechende Kürzel für den gewünschten Rohrwerkstoff eingefügt.

Standardverrohrung:

Aluverbundrohr nach Wahl DA 20

41142..O260000000

Grohe Dusche

Systemübersicht

Werksartikelnummer
Sichtteil Grohe:
29126000



Figur D294

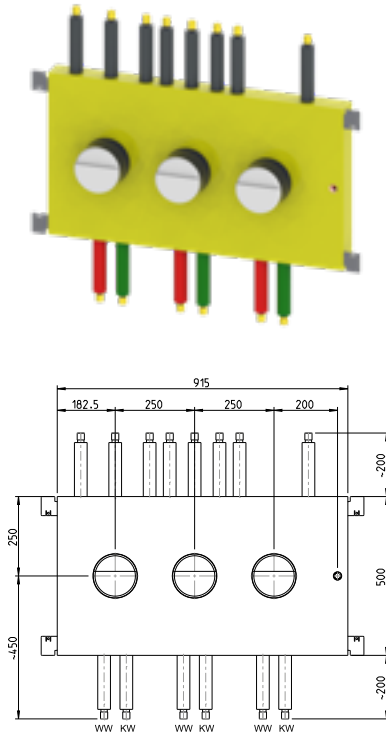

Beschreibung:

Dusche Boxtechnik mit
3 x 35600

Anschlüsse:

8 x Abgang nach oben
1 x Brause rechts zentral

Hinweis:

Bei den beiden .. wird bei der
Bestellung das entsprechende
Kürzel für den gewünschten
Rohrwerkstoff eingefügt.

Standardverrohrung:

Aluverbundrohr nach Wahl DA 20

D2942..0000000000

Systemübersicht

Werksartikelnummer
Sichtteil Grohe:
26475000



Figur 4224

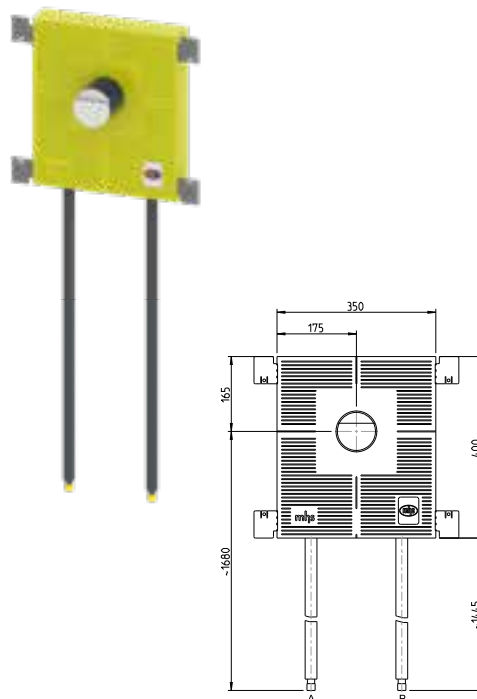

Beschreibung:

Kopfbrause Boxtechnik mit
1 x Grohe 26483
Rainshower

Anschlüsse:

2 Funktionen im Sichtteil

Hinweis:

Bei den beiden .. wird bei der
Bestellung das entsprechende
Kürzel für den gewünschten
Rohrwerkstoff eingefügt.

Standardverrohrung:

Aluverbundrohr nach Wahl DA 20

42242..0000000000

Grohe Dusche

Systemübersicht

Werksartikelnummer
Sichtteil Grohe:
eckig: 29126000
rund: 29121000



Figur 4724

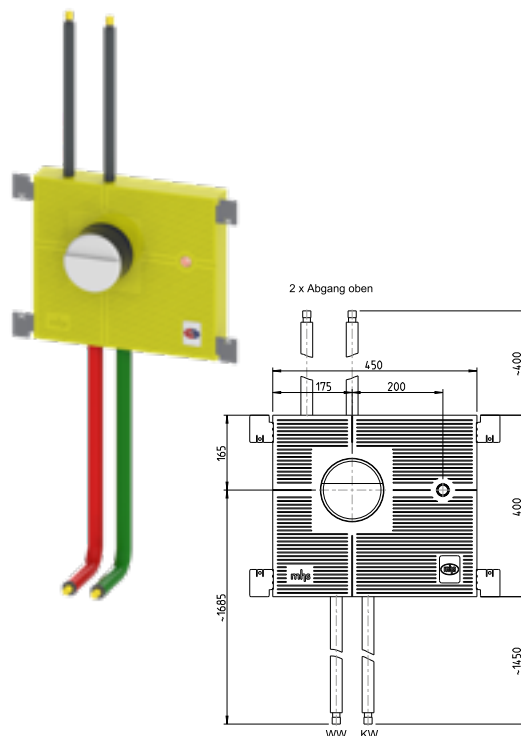

Beschreibung:

Dusche Boxtechnik mit
1 x Grohe 35600

Anschlüsse:

Brause rechts zentral
2 x Abgang nach oben

Hinweis:

Bei den beiden .. wird bei der Bestellung das entsprechende Kürzel für den gewünschten Rohrwerkstoff eingefügt.

Standardverrohrung:

Aluverbundrohr nach Wahl DA 20

47242..O240000000

Systemübersicht

Werksartikelnummer
Sichtteil Grohe:
z.B. 29127000
z.B. 29123000



Figur D274

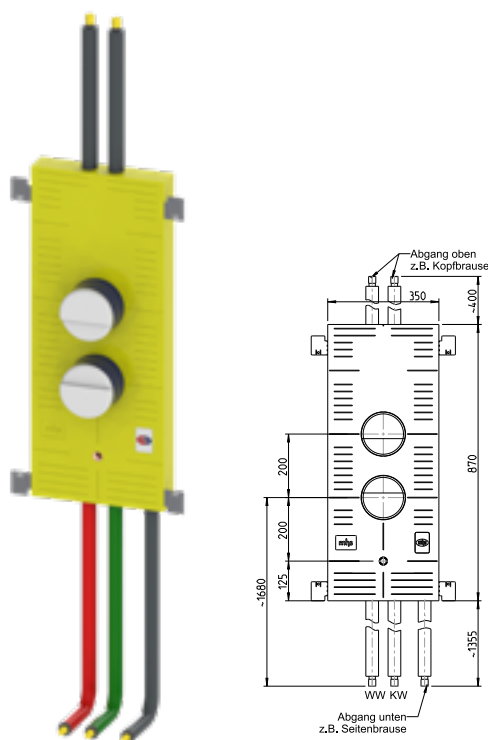

Beschreibung:

Dusche Boxtechnik mit 2 x 35600

Anschlüsse:

2 x Abgang nach oben
1 x Abgang nach unten
1 x Brause mittig

Hinweis:

Bei den beiden .. wird bei der Bestellung das entsprechende Kürzel für den gewünschten Rohrwerkstoff eingefügt.

Standardverrohrung:

Aluverbundrohr nach Wahl DA 20

D2742..0000000000

Grohe Dusche

Systemübersicht

Figur 4694

Werksartikelnummer
Sichtteil Grohe:
rund: 29120000
eckig: 29125000

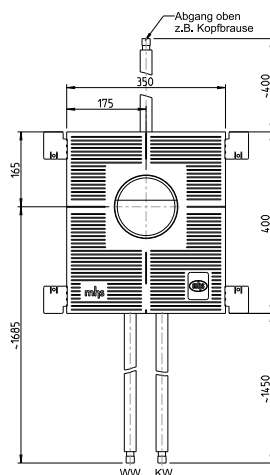

Beschreibung:

Dusche Boxtechnik mit
1 x Grohe 35600

Anschlüsse:

1 x Abgang nach oben
Handbrause über UP-Körper

Hinweis: Bei den beiden .. wird bei der Bestellung das entsprechende Kürzel für den gewünschten Rohrwerkstoff eingefügt.

Standardverrohrung:

Aluverbundrohr nach Wahl DA 20

Kombinierbar mit der MHS-Kopfbrausebox 40142..0000000

46942..O200000000

Figur 401

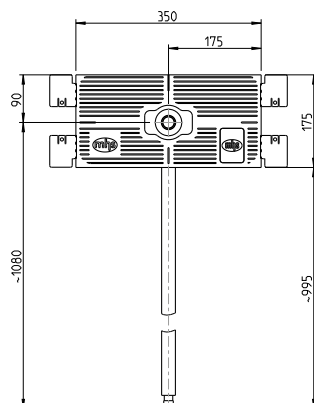

Dim

Matchcode Artikelnummer

da16

KBU-I-..
40141..0000000

da20

KBU-I-../20
40142..0000000

Detailbeschreibung

Anschluss für gängige Kopfbrausensysteme



ABG / TECHNISCHE INFORMATION:

Es gelten unsere allgemeinen Verkaufs- und Lieferbedingungen, nachzulesen unter www.mhs.at/agb.

Bestandteile der Zusammenarbeit sind zusätzlich unsere technischen Informationen, sowie Bedienungs- und Montageanleitungen der Hersteller.

Technische Änderungen und Druckfehler vorbehalten!

MHS GmbH

Montagesysteme für Heizung und Sanitär

Gewerbepark 11, A-8510 Stainz

T +43/3463/5650

office@mhs.at